

**PLATO
JOINT**

PLATO-4

PLATO-4 スタートセット / フリーセット
共通取扱説明書

日本語

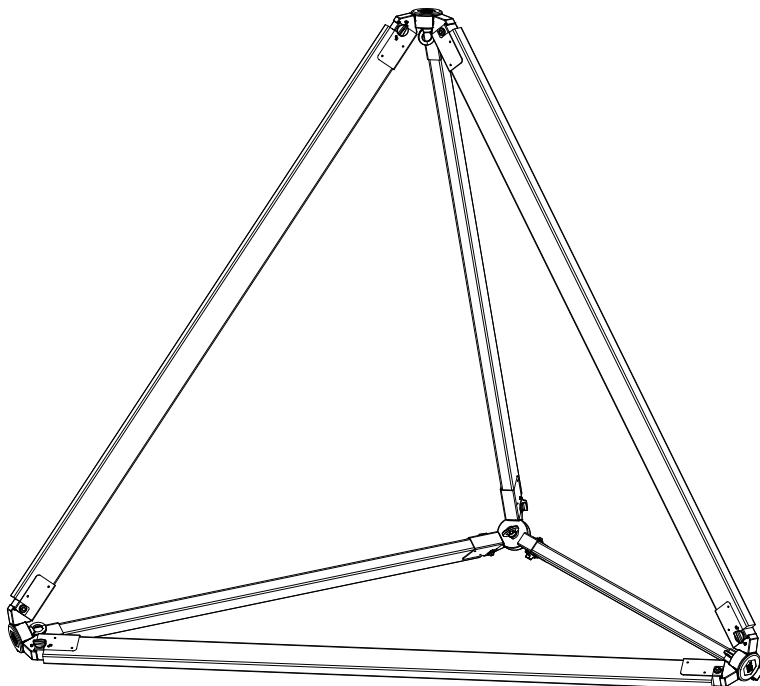

 **NAKAI**
INDUSTRY CO., LTD.

PJ4-20250217

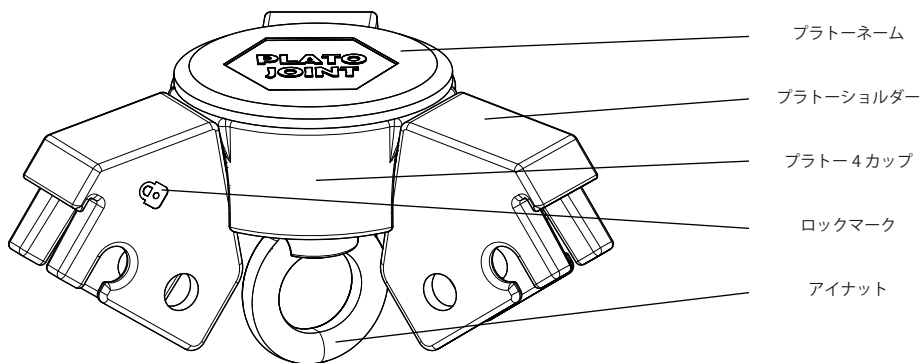

ジョイント 4

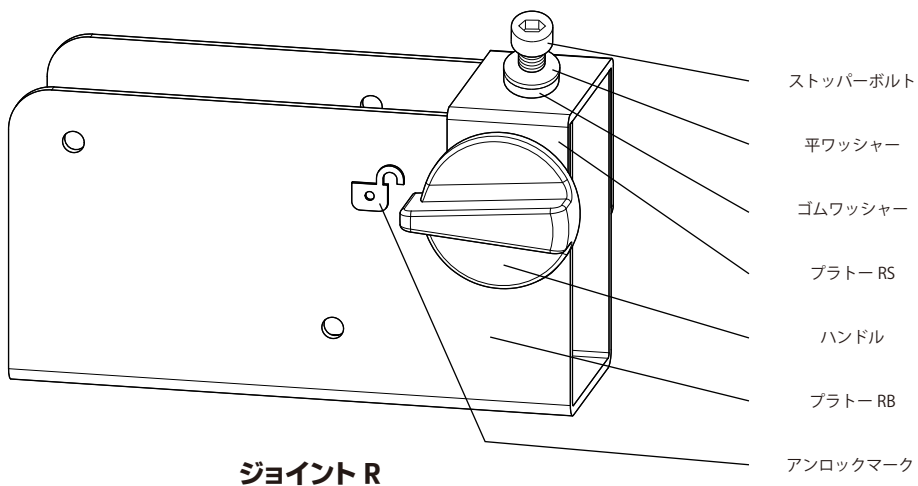

ジョイント R

スタートセットをご購入の方は●をご覧ください。
フリーセットをご購入の方は○をご覧ください。

1. セット内容

各部名称	2	●	○
スタートセット (PJ-4S) 部品	4	●	
フリーセット (PJ-4F) 部品	5		○

2. 安全上のご注意

マークの意味	6	●	○
はじめに	7	●	○
設置場所	8~9	●	○
組立て・解体	10~11	●	○
使用	12~13	●	○
補修・点検・保管	14	●	○

3. 組立て方

2×4 材とジョイント R の固定方法	16		○
ジョイント 4 と木材 Assy の結合方法	17	●	○
PLATO-4 の組立て方	18~19	●	○

4. オプション（別売）の紹介

高さ調整キット	20	●	○
ベースプレートキット	20	●	○

5. メンテナンス

木材のお手入れ・保管	21	●	○
------------	----	---	---

製品仕様（裏面）

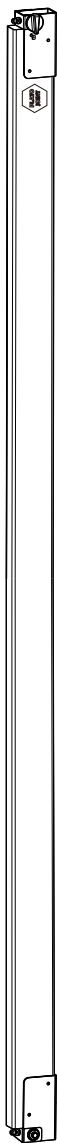

木材 Assy (2100mm)
×6 本

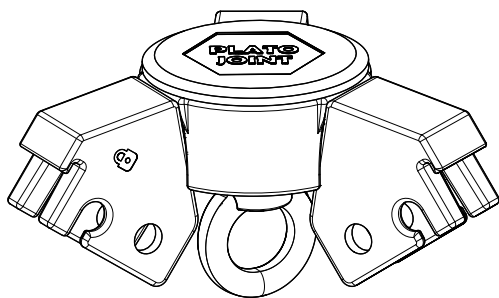

ジョイント 4
×4 個

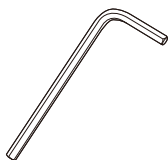

六角レンチ
×1 本

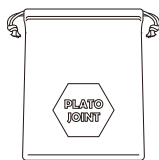

ポーチ
×1 袋

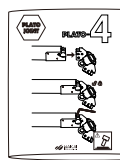

組立説明書
×1 枚

別途ご用意ください。



作業用手袋



脚立

○フリーセット (PJ-4F) 部品

組立て前に必ずご確認ください。

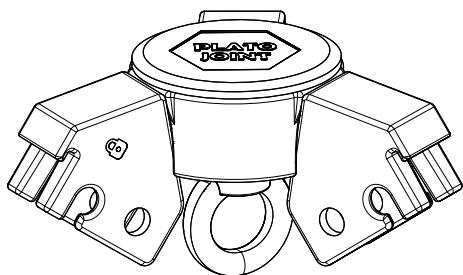

ジョイント4
×4個

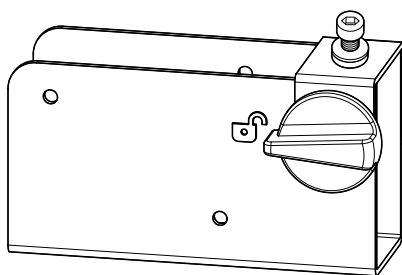

ジョイントR
×12個

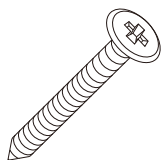

ビス
×50本



六角レンチ
×1本

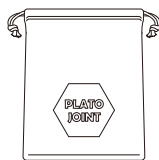

ポーチ
×1袋

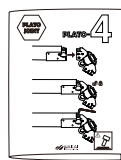

組立説明書
×1枚

別途ご用意ください。



作業用手袋



インパクトドライバー

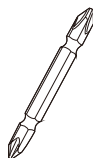

プラスドライバー No.2



脚立

●○安全上のご注意（マークの意味）



注意を促す内容のマークです。



してはいけない禁止内容のマークです。





必ず実行していただく強制指示内容のマークです。

●○安全上のご注意（はじめに）

	<p>組立て・解体は必ず大人2人以上で行ってください。 1人での作業や小さなお子様との作業は、ケガ、事故が発生する恐れがあります。</p>
	<p>汚れてもよい動きやすい服装で組立て・解体作業をしてください。</p>
	<p>必ず取扱説明書（本書）と組立説明書の順序に従って行ってください。取扱説明書・組立説明書の順序に従わなかった場合、重大なケガ、事故が発生する恐れがあります。解体する際は、組立て方の逆の手順で行ってください。</p>
	<p>夏場や気温の高い日に金具部品を触る際は火傷しないようご注意ください。作業用手袋などを着用の上、作業してください。</p> <p>組立て・解体、使用などの際、頭上・足元に注意してください。</p>
	<p>ジョイント4や付属備品などを本来の目的以外には絶対に使用しないでください。ケガや破損、人身事故を招く恐れがあります。</p>
	<p>部品同士を無理につぶれたり、乱暴な取り扱いをしないでください。思わぬ事故が発生する恐れがあります。</p>

●○安全上のご注意（設置場所）

 	<p>設置、組立て、解体、使用、補修などは傾斜のない硬く平坦な場所で行ってください。</p>
 	<p>傾斜のある場所で作業しないでください。</p>
 	<p>地面がぬかるんでいる場所ややわらかい場所で作業しないでください。</p>
 	<p>底面の木材が浮いていたり、底面フレームのジョイントが1つでも地面に接していない場合は使用を中止し、安定した場所に設置し直してください。</p>
 	<p>屋上、崖のふちや周囲から物が落下する場所など安全の確認できない場所に設置しないでください。</p>
	<p>室内で組み立てなどの作業や設置をする場合は床に厚手のマットなどを引いてから行ってください。直に置くと、床に傷がつく恐れがあります。</p>

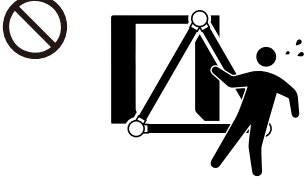
	<p>電線付近での組立て・設置・使用・放置はお止めください。感電する恐れがあります。</p>
	<p>避難設備付近や避難通路となるような場所に設置しないでください。非常時に逃げ遅れる恐れがあります。</p>
	

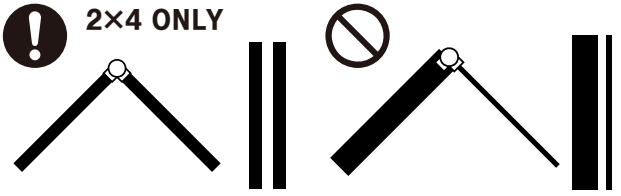
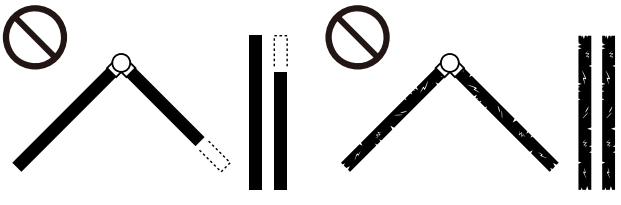
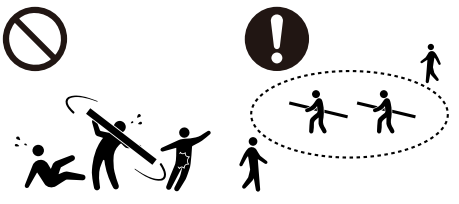
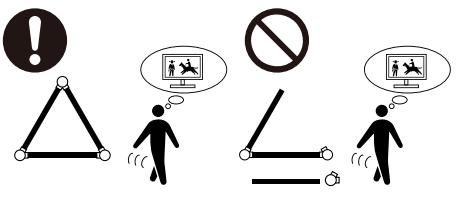
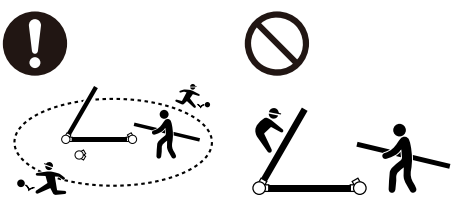

●○安全上のご注意（組立て・解体）

 <p>2×4 ONLY</p>	<p>木材 Assy 用の木材を購入する際は、必ず 2×4 材を使用してください。</p> <p>2×4 材以外を木材 Assy として使用するのは意図しておりません。</p> <p>長さが異なる木材 Assy 同士を組付けしないでください。長さが 1 本でも違う場合は完成しません。</p>
	<p>腐った木材や著しく劣化した木材を使用しないでください。解体後の再組立て時に、木材が腐っていたり、劣化していた場合は、木材を再使用しないでください。</p>
	<p>周囲の迷惑にならないような十分広い場所で作業、設置、使用してください。接触事故やトラブルの原因になります。</p>
	<p>組立て・解体途中で放置しないでください。見てないところで、転倒、倒壊、事故が発生する恐れがあります。</p>
	<p>側面フレームを組立てる際、木材 Assy に内方向に重さを加えないでください。木材 Assy に寄りかかったり、腰を掛けたりしないでください。木材 Assy が割れたり、ケガする恐れがあります。</p>
	<p>組立て・解体中に木材 Assy によじ登らないでください。周囲に幼児がいない状態で作業を行ってください。</p>

 	<p>ジョイント 4 や木材 Assy などのすべての部品・道具がそろっていることを確認した上で、組立て作業を行ってください。</p> <p>また、解体後もジョイント 4 や木材 Assy などのすべての部品・道具がそろっているか数を確認してください。</p>
 	
     	<p>部品の中には、止むを得ず尖った箇所があります。ササクしなどでケガをしないようご注意ください。作業用手袋を着用の上、作業してください。</p>
    	<p>足元に部品を落とさないようご注意ください。作業時に手や指を挟んだりすると大変危険です。取り扱いには十分ご注意ください。</p>
   	<p>組付ける前の部品や取り外した部品、道具は必ず平坦な地面に置き、作業してください。</p>

●○安全上のご注意（使用）

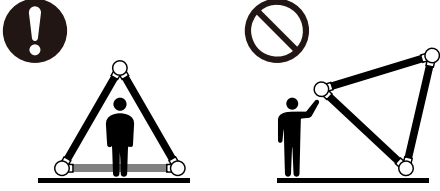
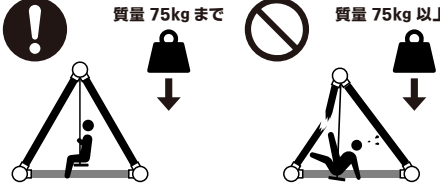
	<p>雷の音が聞こえた場合は、直ちに使用を中止し、屋内または車内に避難してください。落雷する恐れがあります。</p>
	<p>気温が高い日に長時間内部に留まらないでください。乳幼児や高齢者などは熱中症になる恐れがあります。</p>
	<p>小さなお子様ご使用になる場合は、保護者の方はお子様から絶対に目を離さないでください。</p>
	<p>火を取り扱う場合は、絶対に火のそばから離れないでください。火のそばを離れる際は、必ず火を消してください。</p>
	<p>火を取り扱う場合は、必ず付近に水いっばいのバケツを用意してください。木材 Assy に火や火の粉がついた際にすぐに消化できるように準備しておいてください。</p>

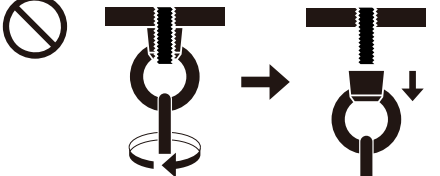
	<p>PLATO-4 は正 3 角形の面を下にして使用してください。 それ以外の使い方はお止めください。</p>
 <p>質量 75kg まで</p> <p>質量 75kg 以上</p>	<p>ジョイント 4 に質量 75kg 以上のモノをかけないでください。 木材 Assy が割れる恐れがあります。</p>
	<p>アイナットがしっかり締まっているか確認してからご使用 ください。アイナット座面とアイナット取付け面との間が 密着していることを確認してください。</p>
	<p>アイナットを使用する際、吊るしたひもやロープを回転 させないでください。使用中にアイナットが緩んで外れる 危険があります。</p>

●○安全上のご注意（補修・点検・保管）

	<p>金具部品の改造、分解は絶対にお止めください。</p>
	<p>組立て、使用前やメンテナンス時に破損箇所がないかご確認ください。もし破損箇所がある場合は決して使用しないでください。</p> <p>金具部品に破損箇所がある場合やその他気になる点がございましたら、下の QR コードからお問い合わせください。</p>
	<p style="text-align: right;">Mail</p> 
	<p>補修の際、木材が腐っていた、もしくは劣化していた場合は使用しないでください。倒壊、ケガの原因になります。</p>
	<p>金具部品は絶対に分解しないでください。未使用時は小さなお子様手の届かないところで保管してください。</p> <p>木材 Assy に長さ方向と垂直になる亀裂が出た場合は直ちに使用を中止し、亀裂のない新しい木材と交換してください。</p>



○2×4 材とジョイント R の固定方法

補修時などで2×4 材を購入された方もイラストの手順通りに固定してください。

1

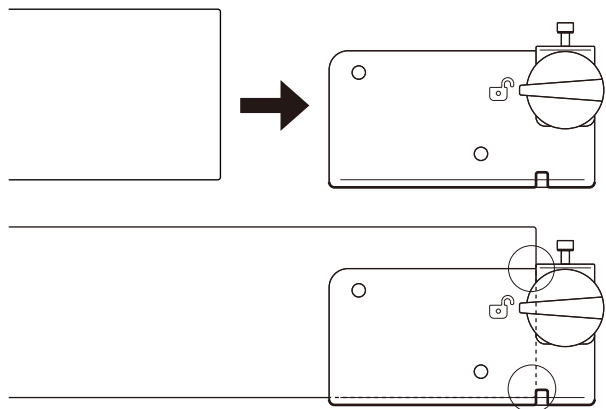

2×4 材をジョイント R に水平にスライドして挿入し、2×4 材がジョイント RS とジョイント RB 底のくぼみにあたり、前に動かないことを確認してください。

2

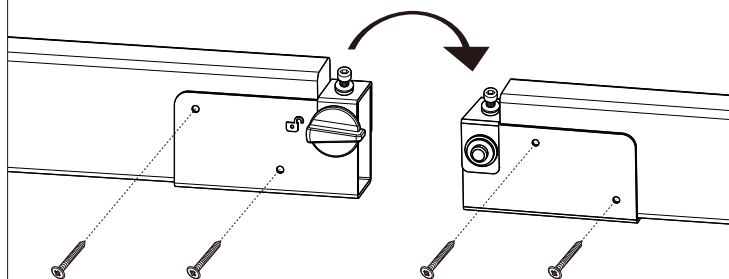

プラスドライバー No.2 を使用して、ジョイント RB 穴の中心にビス (2 本) を打ちます。その際、2×4 材にへこみなどの印をつけてから、ビスを締めてください。片面のビス (2 本) を締めてから、もう片面のビス (2 本) を締めてください。



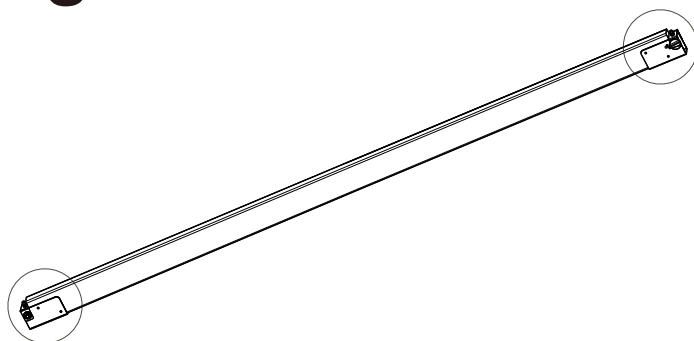



3

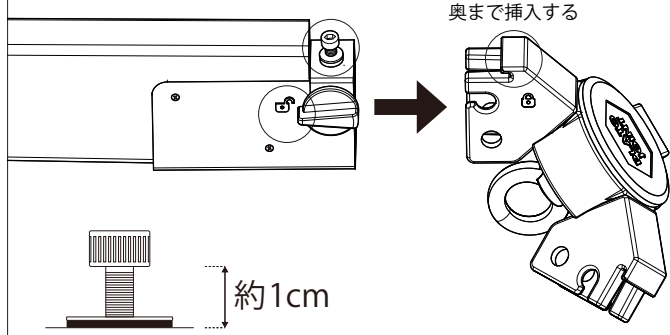

左の図のような方向に、1 本の 2×4 材の先端部にジョイント R が 2 つ 固定されていることを確認してください。木材 Assy の完成です。

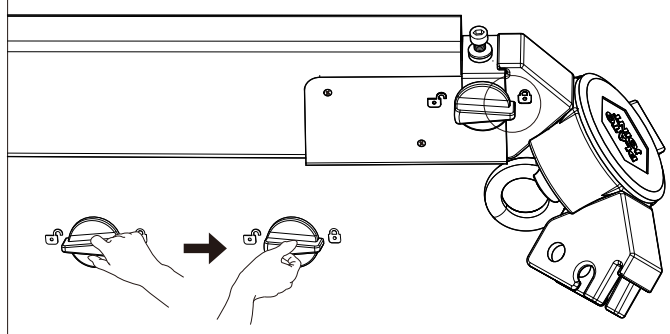
●○ジョイント 4 と木材 Assy の結合方法

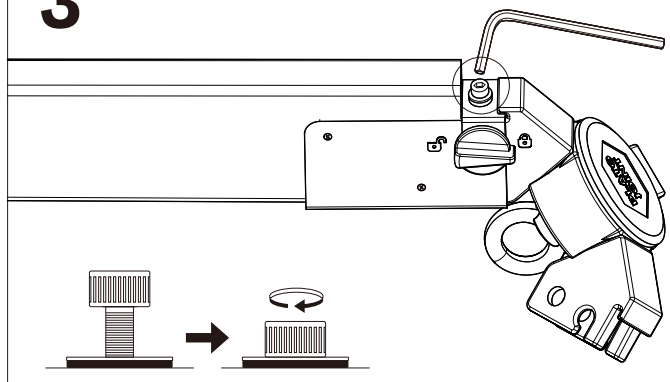
解体する際は、これらの逆の手順で行ってください。

<h1>1</h1>  <p>奥まで挿入する</p> <p>約1cm</p>	 <p>ストッパーボルトとジョイント RS 面の間が約 1cm 空いていて、緩んでいることを確認してください。</p> <p>ハンドルがアンロックマークを指していることを確認してください。</p> <p>木材 Assy をプラトーションルダーに金具同士が当たるまで水平に挿入してください。奥まで挿入されていないと、ハンドルが回りません。</p>
<h1>2</h1> 	 <p>ハンドルを回し、ロックします。ハンドルがロックマークを指していることを確認してください。</p> <p>ロックをかけ終わるまで絶対に手を離さないでください。</p>
<h1>3</h1> 	 <p>●締付け ストッパーボルトを付属の六角レンチで締め、ハンドルが動かないようにします。</p> <hr/> <p>●解除する場合 ストッパーボルトを緩めてロックを解除する際は、ストッパーボルトを最後まで取らず、ジョイント RS 面から約 1cm 間を空けて止めてください。</p>

1

木材 Assy とジョイント 4 を 3 つずつ用意し、正 3 角形の底面フレームをつくる。

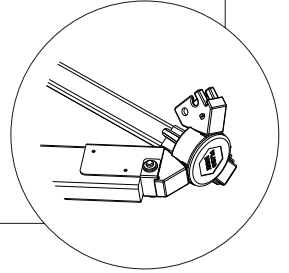
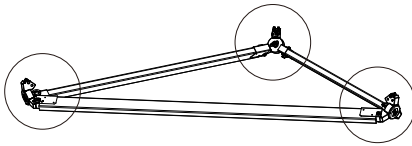
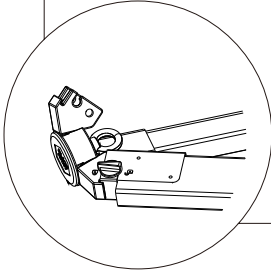
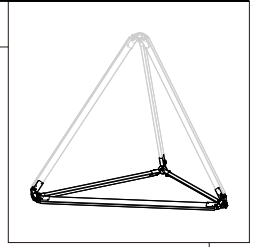

3
組
立
て
方

2

木材 Assy を 3 本用意し、底面フレームに結合する。

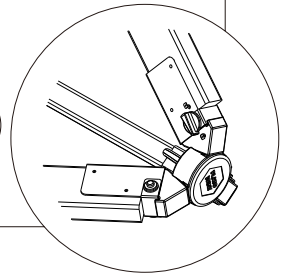
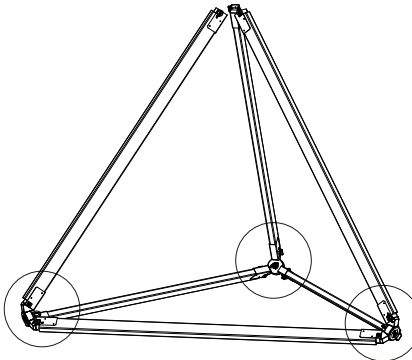
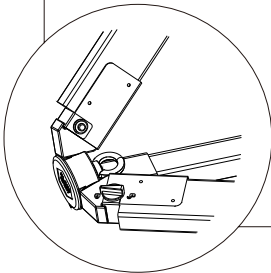
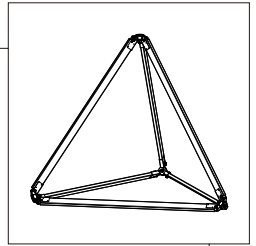

3

最後にジョイント 4 を 1 つ用意し、頂点に結合する。
手が頂点に届かない方は、脚立などを使用して行ってください。

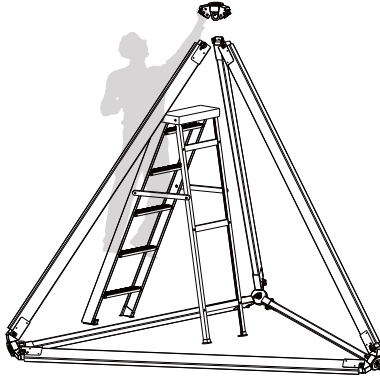
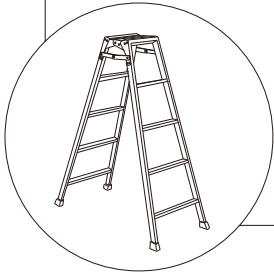
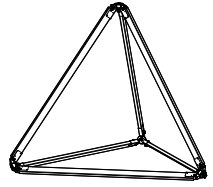

4

全てのジョイント R のハンドルがロックマークを指していることを確認しながら、
すべてのストッパーボルトを締める。PLATO-4 が完成する。

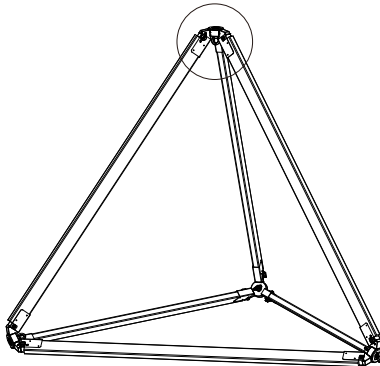
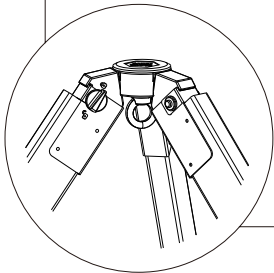
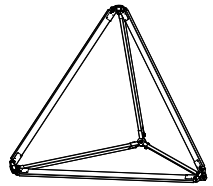

解体する際は、逆の手順で行ってください。

●○オプション（別売）の紹介

土、砂地、凸凹面に設置したい方、
椅子などを増設して利用したい方におすすめ

ウッドデッキ上に設置したい方、地面から少し
浮いた状態で置きたい方におすすめ

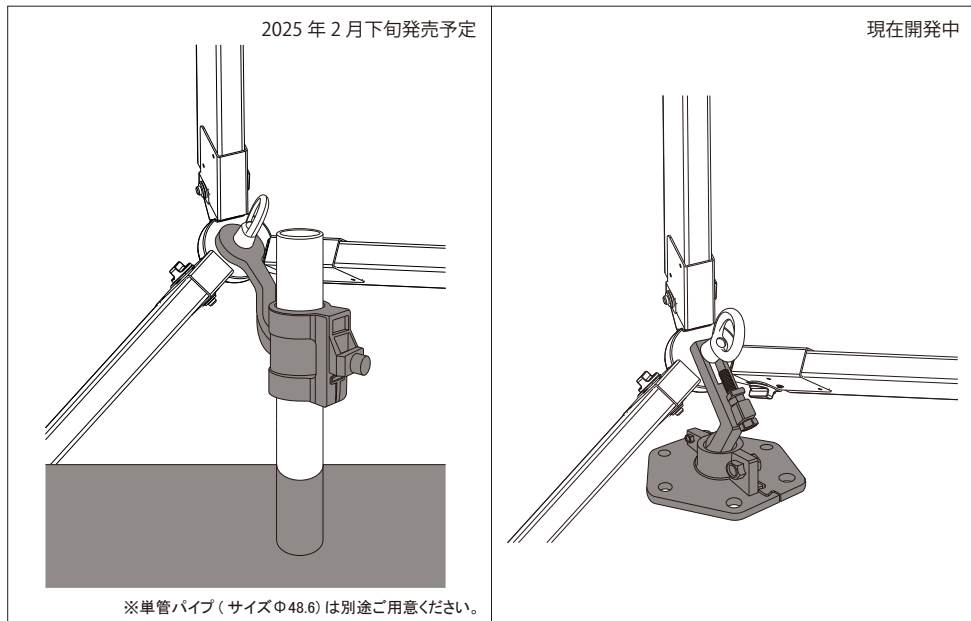

高さ調整キット（仮名）

- ・特長：高さが調節できて、浮かせて使用可能。
- ・対応地：土、砂地、凸凹面、コンクリート、アスファルト

※単管パイプを別途ご用意し、杭として打ち込んでください。
※コンクリート、アスファルトに置きたい方は、単管パイプと単管用
ベースプレート（別途ご用意ください（下図参照））。

ベースプレートキット（仮名）

- ・特長：木材を地面に直接置かず使用可能。角度の微調整可能。
- ・対応地：ウッドデッキ、コンクリート、アスファルト
- ・地面から木材までの高さ：最低 23mm ~ 最高 37mm

※軟弱地以外に設置してください。
※ウッドデッキ上での確実な固定はビスなどを別途ご利用ください。
※コンクリート上での確実な固定はアンカーボルト等を別途ご用意
ください。

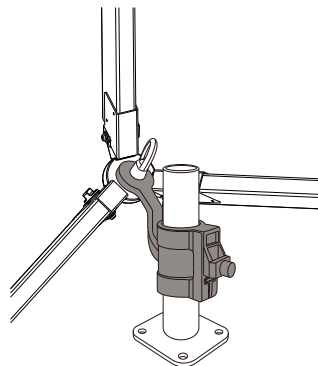

木材のお手入れ・保管

●○塗装

塗装は1～2年に1回行うようにしてください。木材が日光の紫外線を受け、グレー色に変色する前に塗装すると美しさが長持ちし、耐水・防腐の効果も上がります。

木材を水洗いして汚れを落とし、表面が完全に乾いてから塗装を始めてください。

浸透性塗料を用いると、再塗装時も以前の塗装の上から重ね塗りができ、ぞうきんがけの要領で簡単きれいに塗装することができます。

●○洗淨

グレー色に変色した木材は木材洗淨剤（ウッドクリーナー）を使用することで、もとの木の色を復元させることができます。

●○ササクレケア

ササクレが生じた場合は、サンドペーパーで削ってください。塗装が剥げた場合は、その箇所だけ塗装してください。

●○収納・保管

木材を収納・保管する際は、高温多湿を避け、直射日光の当たらない風通しの良い場所に保管してください。また、木材が雨に濡れるとカビや腐食の原因になるので、木材が雨に濡れない場所で保管してください。

壁などに立て掛けて保管すると、反りの原因になります。必ず地面から隙間をあけて、横に重ねて保管してください。

製品仕様

品名	PLATO-4 スタートセット	PLATO-4 フリーセット
型名	PJ-4S	PJ-4F
本体質量	約 40kg	約 25kg
寸法	W2235×D2580×H1950	
付属品	六角レンチ ×1、ポーチ ×1、組立説明書 ×1	

Made in Japan

ご注意事項

- ・ジョイント 4 の表面に少々傷がある場合がございますが、耐食性・強度には問題ございません。
- ・ジョイント RB の表面が少々スベスベする場合がございますが、欠陥ではございません。
- ・木材 Assy の長さに少々ばらつきがありますが、組立てに問題はございません。
- ・木材 Assy に傷や曲がりがある場合がございますがメーカーの品質基準範囲内です。ご了承ください。

ご不便な点がございましたら弊社までお問い合わせください。お取替え対応もさせていただきます。

お問い合わせ

ご不明な点がございましたら、以下の Mail の QR コードを読み込み、フォームからお問い合わせください。また、Web の QR コードからは PLATO JOINT 専用ホームページにアクセスが可能です。

今後、組立て・解体動画のアップや、「よくある質問集」などページ内コンテンツを充実させていく予定です。ぜひご覧ください。

廃棄時のお願い

廃棄する際は、各自自治体の指示に従って廃棄してください。

 **中井工業株式会社**

本社 〒675-2105 兵庫県加西市下宮木町 751

URL <https://platojoint.jp>

Mail info@platojoint.jp

Mail



Web

